



La collection STELLAR TUILE de Woodzco a été élaborée pour des espaces exigeant à la fois performance et esthétique. Elle propose des tuiles à plafonds acoustiques en placage de bois véritable, compatibles avec un treillis pour plafond suspendu standard. Elle combine une ingénierie soignée à une finition raffinée, offrant une solution durable et visuellement distinctive.

Avec deux (2) configurations possibles et quatre (4) essences de placage de bois standard, disponibles en longueurs de 2 pi et 4 pi, cette collection est conçue pour répondre aux besoins des projets créatifs les plus exigeants.

Fabriquée au Canada selon les normes les plus exigeantes de l'industrie, elle bénéficie d'un engagement fort envers la performance acoustique et les solutions sur mesure.

Principales caractéristiques

- » Tuiles semi-rigides ; faciles et rapides à installer
- » Installées au plafond dans un projet de construction neuve ou de rénovation
- » Pour installation dans un système de treillis pour plafond suspendu standard (i.e. 15/16po)
- » Permettent un accès facile au plénum et à la mécanique du bâtiment
- » Se coupent facilement et s'installent par gravité; aucune fixation requise
- » Taux d'ouverture = 30%; système acoustiquement transparent
- » Contrôle de la réverbération sonore grâce aux propriétés acoustiques de haute performance



CAN/ULC S102 IPF < 25 IDF < 50
ASTM E-84 CLASSE A



ACOUSTIQUE 0.90 < CRB < 1.00

Spécifications

PLACAGES DE BOIS (ESSENCES)	Placage de bois standard : cerisier (coupe à plat), chêne blanc (coupe sur rive), érable (coupe à plat) et noyer (coupe à plat)
TAILLE DE LA TUILE	<ul style="list-style-type: none"> Tuile standard de 2 pi de longueur: 604 mm x 604 mm (24" x 24") - 4pi² Tuile standard de 4 pi de longueur: 604 mm x 1 208 mm (24" x 48") - 8pi²
ASSEMBLAGE	Pré-assemblé
LAME DE BOIS	<ul style="list-style-type: none"> MDF teinté noir dans la masse, résistant à l'humidité (MR) - Ignifugé (FR) Différentes tailles standard disponibles (voir le tableau de configuration) Placage de bois sur deux (2) faces du MDF pour une stabilité accrue (face et dos) Disponible uniquement avec une finition à l'huile mate premium, claire ou colorée.
MATÉRIEL ACOUSTIQUE	<ul style="list-style-type: none"> Panneaux de laine de roche Épaisseur de 16 mm (5/8") & 25.4 mm (1") Disponible en noir ; autres couleurs disponibles
PERSONNALISATION	*Options personnalisées disponibles (commande minimale de 400 pi ²)

Données techniques

PERFORMANCE FEU	<ul style="list-style-type: none"> CAN/ULC S102 (IPF < 25; IDF < 50) ASTM E-84 (Classe A)
ACOUSTIQUE	<ul style="list-style-type: none"> Options acoustiques disponibles pour répondre aux exigences du projet Coefficient de réduction du bruit (CRB) jusqu'à 1.00 (certaines conditions s'appliquent) Consultez le tableau acoustique
ENVIRONNEMENT	<ul style="list-style-type: none"> LEED v5 Certification FSC du produit disponible sur demande seulement Option sans formaldéhyde ajouté (SFA) disponible
APPLICATION	Utilisation intérieure uniquement
EXPÉDITION	Les produits Woodzco sont soigneusement emballés en usine et expédiés en vrac sur des palettes en bois
CONDITIONS SUR LE SITE	<ul style="list-style-type: none"> Les produits doivent être entreposés à plat, installés et entretenus dans un environnement intérieur contrôlé Température : maintenir entre 10 °C et 30 °C (50 °F et 86 °F) Humidité relative : maintenir entre un minimum de 25 % et un maximum de 55 % (avec une différence maximale de 20 % entre le maximum et le minimum) <p>Le non-respect d'une ou plusieurs de ces conditions sur site annulera la garantie limitée de Woodzco</p>
GARANTIE	Tous les produits Woodzco sont garantis trois (3) ans. Veuillez consulter la garantie limitée de Woodzco sur notre site web pour plus de détails

LEED V5

CONTENU RECYCLÉ: JUSQU'À 65%

MATÉRIAUX ET RESSOURCES (MR)

Matériaux à faibles émissions MRc3 ✓

Émissions de COV (CDPH) ✓

Émissions de formaldéhyde (CARB) ✓

QUALITÉ ENVIRONNEMENTALE INTÉRIEURE (QEI)

EQc2 Expérience des occupants ✓

Option 1 Biophilie ✓

Voie 1 Conception biophilique intégrée ✓

Option 4 Environnement sonore ✓

Tierce partie CDPH ✓

Recyclé pré-consommation ✓



La marque de la
gestion forestière
responsable

PROPRIÉTÉS ACOUSTIQUES

TUILE STELLAR

Style	Taille de la tuile	Qté de lames	Largeur de la lame	Épaisseur de la lame	Espacement entre les lames	OA %	CRB	125	250	500	1000	2000	4000
2728	24" x 24"	11	1-1/16"	1/2"	1-1/8"	30	0.91	0.78	1.00	1.00	1.00	1.00	0.53
5136	24" x 24"	7	2"	1/2"	1-7/16"	40	0.97	0.78	1.00	1.00	1.00	1.00	0.85

- **Tableau 1.** Performances acoustiques en incidence aléatoire. Le coefficient de réduction du bruit (CRB) est exprimé en valeurs simulées corrigées avec une configuration E-400 utilisant un matériau acoustique de 25,4 mm (1 pouce).



Figure 1. Tuile STELLAR 2728 sans matériel acoustique ; taux d'ouverture = 30 %



Figure 2. Tuile STELLAR 2728 avec matériel acoustique

CONFIGURATIONS

TUILE STELLAR 2728

<ul style="list-style-type: none"> Quantité de lames: 11 Largeur de la tuile: 603 mm (24") Longueur de la tuile: 603 mm & 1 208 mm (24" & 48") Dimension des lames: 27 mm x 19 mm (1-1/16" x 3/4") Espacement entre les lames: 28 mm (1-1/8") Épaisseur de la tuile: 35 mm (1-3/8") ou 45 mm (1-3/4") 	<ul style="list-style-type: none"> Couleur du MDF: Noir Couleur du matériel acoustique (laine de roche): Noir Poids approx.: 2,1lb/pi² (0,95 kg/pi²) Taux d'ouverture (OA): 40% CRB: 0.97
---------------------------------------------------------------------------------------------------------------------------------------------------------------------------------------------------------------------------------------------------------------------------------------------------------------------------------------------------------------------------	--------------------------------------------------------------------------------------------------------------------------------------------------------------------------------------------------------------------------------------------------------------------

CODE DE PRODUIT	PLACAGE	COULEUR	MATÉRIEL ACOUSTIQUE
	DE BOIS	DE FINITION	ÉPAISSEUR
SLTV 1105 MP__L	Érable	Voir encadré	5/8"
SLTV 1105 WO__L	Chêne blanc	Voir encadré	5/8"
SLTV 1105 CY00_L	Cerisier	Naturel (00)	5/8"
SLTV 1105 WN00_L	Noyer	Naturel (00)	5/8"
SLTV 1101 MP__L	Érable	Voir encadré	1"
SLTV 1101 WO__L	Chêne blanc	Voir encadré	1"
SLTV 1101 CY00_L	Cerisier	Naturel (00)	1"
SLTV 1101 WN00_L	Noyer	Naturel (00)	1"

TUILE STELLAR 5136

<ul style="list-style-type: none"> Quantité de lames: 7 Largeur de la tuile: 603 mm (24") Longueur de la tuile: 603 mm & 1 208 mm (24" & 48") Dimension des lames: 51 mm x 19 mm (2" x 3/4") Espacement entre les lames: 36 mm (1-7/16") Épaisseur de la tuile: 35 mm (1-3/8") ou 45 mm (1-3/4") 	<ul style="list-style-type: none"> Couleur du MDF: Noir Couleur du matériel acoustique (laine de roche): Noir Poids approx.: 2,1lb/pi² (0,95 kg/pi²) Taux d'ouverture (OA): 40% CRB: 0.91
----------------------------------------------------------------------------------------------------------------------------------------------------------------------------------------------------------------------------------------------------------------------------------------------------------------------------------------------------------------------	--------------------------------------------------------------------------------------------------------------------------------------------------------------------------------------------------------------------------------------------------------------------

CODE DE PRODUIT	PLACAGE	COULEUR	MATÉRIEL ACOUSTIQUE
	DE BOIS	DE FINITION	ÉPAISSEUR
SLTV 0705 MP__L	Érable	Voir encadré	5/8"
SLTV 0705 WO__L	Chêne blanc	Voir encadré	5/8"
SLTV 0705 CY00_L	Cerisier	Naturel (00)	5/8"
SLTV 0705 WN00_L	Noyer	Naturel (00)	5/8"
SLTV 0701 MP__L	Érable	Voir encadré	1"
SLTV 0701 WO__L	Chêne blanc	Voir encadré	1"
SLTV 0701 CY00_L	Cerisier	Naturel (00)	1"
SLTV 0701 WN00_L	Noyer	Naturel (00)	1"

Couleurs de finition du placage de bois

- Érable et Chêne blanc sont disponibles en six (6) couleurs standard : Naturel (00), Blanc (01), Gris (02), Brun moyen (03), Brun foncé (04) et Noir (06).
- Cerisier et Noyer sont uniquement disponibles en Naturel (00).

INSTALLATION

Veuillez vous référer au guide d'installation pour obtenir tous les détails.

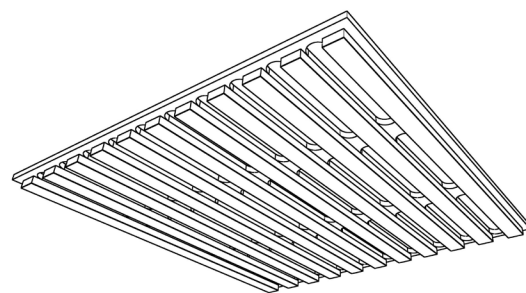

Figure 3. Vue en coupe isométrique de la tuile acoustique STELLAR 2728.



Figure 4. Vue en plan de la tuile acoustique STELLAR 2728.

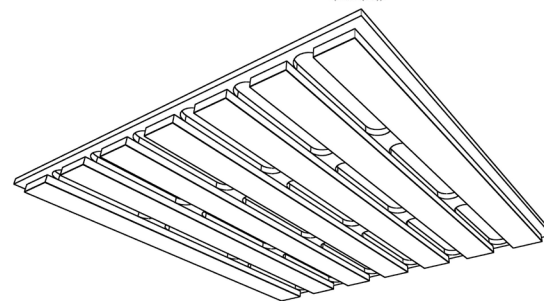
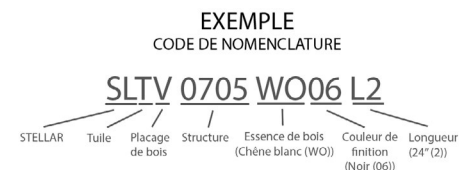

Figure 5. Vue en coupe isométrique de la tuile acoustique STELLAR 5136.









Figure 6. Vue en plan de la tuile acoustique STELLAR 5136.

FINITION

Couleurs des huiles





Disponibles en six (6) couleurs standard avec une finition à l'huile mate premium, avec des options personnalisées disponibles*

NATUREL	BLANC	GRIS	BRUN MOYEN	BRUN FONCÉ	NOIR
					
00	01	02	03	04	06

CODES POUR LA NOMENCLATURE

Placages de bois

Disponibles en quatre (4) essences de placage de bois standard, avec d'autres essences de bois disponibles sur demande*

ÉRABLE	CHÊNE BLANC	CERISIER	NOYER
			
MP	WO	CY	WN

CODES POUR LA NOMENCLATURE

Couleur du matériel acoustique (laine de roche)

Offert en une (1) seule couleur, avec d'autres options disponibles*

NOIR

Longueurs de la tuile - Disponible en deux (2) longueurs (L) standard: 24" (2) et 48" (4)

Bordure de soutien

CODE DE PRODUIT	FORMAT		COULEUR
	MM	POUCES	DEFINITION
SLAM0100L4	64 x 13	2-1/2 x 1/2	Noir

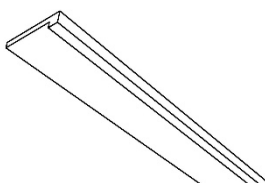

Avertissement: Un seul échantillon peut ne pas représenter fidèlement l'ensemble des variations naturelles du bois. Compte tenu des propriétés et caractéristiques inhérentes à ce matériau, ces échantillons ne constituent qu'une approximation du rendu final. Certaines essences de bois présentent des variations d'aspect naturel plus importantes que d'autres. Nous avons tout mis en œuvre pour que les couleurs soient aussi précises que possible. Veuillez noter qu'une tolérance de 1,6 mm (1/16 po) est possible sur les dimensions réelles de tous nos produits. Dans le cadre de nos efforts constants d'amélioration, les informations contenues dans ce document sont susceptibles d'être modifiées sans préavis. Woodzco décline toute responsabilité en cas d'erreurs ou d'omissions involontaires dans ce document.

*Pour plus d'informations, veuillez contacter votre représentant Woodzco. Certaines conditions s'appliquent.